

**MASCAR** 

# DIAVEL MULTIWRAP

---

Round baler  
Bale wrapper combination  
*Fixed chamber*

EN • IT • DE • FR • ES





<b>Pickup &amp; Feeding</b> / <i>Pickup &amp; Alimentazione / Pickup und Sammlung / Récolte &amp; Alimentation / Recogida &amp; Alimentación</i>	<b>7</b>
<b>Transmission</b> / <i>Trasmissione / Getriebe / Transmission / Transmisión</i>	<b>13</b>
<b>Fixed bale chamber</b> / <i>Camera di pressatura fissa / Feste Presskammer / Chambre de pressage fixe / Cámara de prensado fija</i>	<b>15</b>
<b>Binding</b> / <i>Legatura / Bindungen / Liège / Atadura</i>	<b>18</b>
<b>Control unit M360</b> / <i>Terminale M630 / Terminal M630 / Moniteur M630 / Terminal M630</i>	<b>20</b>
<b>MULTIWRAP 130</b>	<b>22</b>
<b>Bale Wrapper</b> / <i>Fasciatore / Ballenwickler / Enrubanneuse / Encitadora</i>	<b>24</b>
<b>MULTIWRAP Control unit</b> / <i>Terminale MULTIWRAP / Terminal MULTIWRAP / Moniteur MULTIWRAP / Terminal MULTIWRAP</i>	<b>25</b>
<b>Optionals</b> / <i>Accessori / Zubehöre / Accessoires / Accesorios</i>	<b>28</b>
<b>Technical data</b> / <i>Scheda tecnica / Technisches Datenblatt / Fiche technique / Ficha técnica</i>	<b>30</b>







DIAVEL 630



MULTIWRAP 130

MASCAR round balers are created from our constant commitment to find **reliable** and **versatile** solutions through which haymaking professionals can easily deal with every soil and every type of product, always keeping their work quality high.

Equipped with two of the most intuitive electronic interfaces available on the market, **DIAVEL and MULTIWRAP represent the best choice when looking for a machine that perfectly combines high performance and ease of use.**

- IT** Le rotopresse MASCAR nascono dal nostro impegno nel ricercare soluzioni affidabili e versatili, che permettano ai professionisti della fienagione di mantenere elevati i loro standard su qualsiasi tipo di terreno e con qualsiasi prodotto. Dotate di alcune tra le interfacce elettroniche più intuitive presenti sul mercato, DIAVEL e MULTIWRAP rappresentano la scelta ideale per chi è alla ricerca dell'unione perfetta tra prestazioni elevate e semplicità di utilizzo.
- DE** MASCAR-Rundballenpressen sind das Ergebnis unseres Strebens nach zuverlässigen und vielseitigen Lösungen, die es Fachleuten der Heuernte ermöglichen, ihre hohen Standards auf jedem Boden und mit jedem Produkt aufrechtzuerhalten. Ausgestattet mit einigen der intuitivsten elektronischen Schnittstellen auf dem Markt, sind DIAVEL und MULTIWRAP die ideale Wahl für diejenigen, die nach der perfekten Kombination aus hoher Leistung und Benutzerfreundlichkeit suchen.
- FR** Les presses à balles rondes MASCAR sont le résultat de notre engagement à rechercher des solutions fiables et polyvalentes, qui permettent aux professionnels de la fénaison de maintenir leurs standards élevés sur tout type de terrain et avec n'importe quel produit. Équipés de certaines des interfaces électroniques les plus intuitives du marché, DIAVEL et MULTIWRAP sont le choix idéal pour ceux qui recherchent la combinaison parfaite de hautes performances et de facilité d'utilisation.
- ES** Las empacadoras MASCAR nacen de nuestro compromiso de buscar soluciones fiables y versátiles, que permitan a los profesionales del heno mantener sus estándares en cualquier tipo de suelo y con cualquier producto. Equipadas con algunas de las interfaces electrónicas más intuitivas del mercado, DIAVEL e MULTIWRAP son la opción ideal para aquellos que buscan la combinación perfecta de alto rendimiento y facilidad de uso.

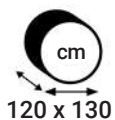

# DIAVEL 630

FIXED CHAMBER ROUND BALER



## HIGHLIGHTS



### UNIFORM BALES

Balle uniformi / Einheitliche Ballen  
Balles uniformes / Pacas uniformes



### HIGH PRODUCTIVITY

Elevata produttività / Hohe Produktivität  
Productivité élevée / Alta productividad



### HIGH COLLECTION SPEED

Alta velocità di raccolta / Hohe Sammelgeschwindigkeit  
Vitesse de ramassage élevée / Alta velocidad de recolección

Fast, compact and reliable: DIAVEL is a round baler with professional performance designed to meet the needs of those who work a wide variety of products, keeping a special care for the more delicate forage.

**IT** Veloce, compatta ed affidabile, DIAVEL è una rotopressa dalle prestazioni professionali, pensata per incontrare le necessità di chi lavora un'ampia varietà di prodotto, ma con un occhio di riguardo per il foraggio più delicato.

**DE** Die schnelle, kompakte und zuverlässige DIAVEL ist eine professionelle Hochleistungs-Rundballenpresse, die entwickelt wurde, um die Anforderungen derjenigen zu erfüllen, die eine Vielzahl von Produkten verarbeiten, sich jedoch auf das empfindlichste Futter konzentrieren.

**FR** Rapide, compacte et fiable, DIAVEL est une presse à balle ronde de performance professionnelle, conçue pour répondre aux besoins de ceux qui travaillent une grande variété de produits, mais en mettant l'accent sur les fourrages les plus délicats.

**ES** Rápida, compacta y fiable, DIAVEL es una rotoempacadora de rendimiento profesional, pensada para satisfacer las necesidades de quien trabaja una amplia variedad de productos, pero con un ojo de consideración para el forraje más delicado.

## SUMMARY

MODEL	Chamber	Bale (cm) WIDTH x Ø	Cutting system	Power requirements kW (HP)
DIAVEL 630	Fixed	120x130	//	59 (80)
DIAVEL 630 CUT	Fixed	120x130	15 knives	74 (100)
DIAVEL 630 CUT.25	Fixed	120x130	25 knives	74 (100)

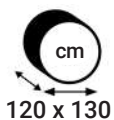

# MULTIWRAP 130

FIXED CHAMBER ROUND BALER AND WRAPPER COMBINATION



## BETTER QUALITY FORAGE

Foraggio migliore / Besseres Futter  
Meilleur fourrage / Mejor forraje



## EASY TO USE

Facilità d'uso / Benutzerfreundlichkeit  
Facilité d'utilisation / Facilidad de uso



## COST CUTTING

Costi ridotti / Reduzierte Kosten  
Coûts réduits / Costes reducidos

HIGHLIGHTS

MASCAR's decades of experience in combined machines has led to MULTIWRAP: a baler-wrapper combination developed to better satisfy the most demanding professionals and contractors. Thanks to MULTIWRAP it is possible to increase both the productivity and the quality of the final product while reducing the processing time and saving costs.

- IT** L'esperienza decennale di MASCAR nel campo delle combinate ha dato vita a MULTIWRAP: una macchina nata per soddisfare al meglio i professionisti più esigenti ed i contoterzisti. In grado di aumentare produttività e qualità del prodotto finale abbattendo contemporaneamente i tempi ed i costi di lavorazione.
- DE** Die zehnjährige Erfahrung von MASCAR im kombinierten Maschine Bereich hat MULTIWRAP zum Leben erweckt: eine Maschine, die entwickelt wurde, um die anspruchsvollsten Profis und Lohnunternehmer am besten zufrieden zu stellen. Kann die Produktivität und Qualität des Endprodukts steigern und gleichzeitig Bearbeitungszeiten und -kosten reduzieren.
- FR** La longue expérience de MASCAR dans le monde

- ES** des machines combinées a donné naissance à MULTIWRAP: une machine créée pour satisfaire au mieux les professionnels et les entrepreneurs les plus exigeants. Capable d'augmenter la productivité et la qualité du produit final, tout en réduisant simultanément les temps et les coûts de traitement.
- La experiencia de décadas de MASCAR en el campo de las combinadas ha dado lugar a MULTIWRAP: una máquina creada para satisfacer mejor a los profesionales más exigentes y a los contratistas. Capaz de aumentar la productividad y la calidad del producto final, reduciendo al mismo tiempo el tiempo y los costos de procesamiento.

## SUMMARY

MODEL	Chamber	Bale (cm) WIDTH x Ø	Cutting system	Wrapper RPM	Power requirements kW (HP)
MULTIWRAP 130 CUT	Fixed	120x130	15 knives	up to 30	88 (120)
MULTIWRAP 130 CUT.25	Fixed	120x130	25 knives	up to 30	88 (120)



# PICKUP & FEEDING

*Pickup & Alimentazione / Pickup und Sammlung  
Récolte & Alimentation / Recogida & Alimentación*

## 210 CM WIDE PICKUP

*Pickup largo 210 cm / Pickup Breite 210 cm / Pickup large 210 cm / Pickup de 210 cm de ancho*

The cam system that characterizes MASCAR pickups is built to maximize the collection process and to minimize the product losses, while preserving its quality.

### To get perfect bales you have to get off to a good start!

The movement of the teeth creates a homogeneous flow directed to the rotor, gently conveying the product. This will result in producing uniform bales, with a heavy weight and with an excellent cutting quality in the CUT versions.

**IT** Il sistema a camme che contraddistingue i pickup MASCAR è progettato per massimizzare la raccolta e ridurre al minimo le perdite di prodotto, preservandone la qualità.  
Per balle perfette è necessario partire con il piede giusto!  
Il movimento dei denti crea un flusso omogeneo diretto al rotore, convogliando il prodotto con delicatezza. Questo permette di generare balle uniformi, dal peso elevato e con un'ottima qualità di taglio nelle versioni CUT.

**DE** Das Nockensystem, das MASCAR Pickups auszeichnet, wurde entwickelt, um die Ernte zu maximieren und Produktverluste zu minimieren, während die Qualität erhalten bleibt.  
Für perfekte Ballen müssen Sie mit dem richtigen Fuß beginnen!  
Die Bewegung der Zähne erzeugt einen homogenen Fluss, der zum Rotor geleitet wird und das Produkt schonend transportiert. Dadurch erzeugen Sie gleichmäßige Ballen mit hohem Gewicht und hervorragender Schnittqualität in den geschnittenen Versionen.

**FR** Le système de came qui distingue le pickup mascar est conçu pour maximiser la récolte et minimiser les pertes de produit, tout en préservant la qualité.  
Pour des balles parfaites, vous devez démarrer du bon pied!  
Le mouvement des dents crée un flux homogène dirigé vers le rotor, transportant délicatement le produit. Cela vous permet de générer des balles uniformes, avec un poids élevé et une excellente qualité de coupe dans les versions avec le système de coupe CUT.

**ES** El sistema de levas que distingue los pickup MASCAR está diseñado para maximizar la cosecha y minimizar las pérdidas de producto, preservando la calidad.  
Para pacas perfectas es necesario empezar con el pie derecho!  
El movimiento de los dientes crea un flujo homogéneo dirigido al rotor, transportando el producto con delicadeza. Esto permite generar pacas uniformes, de alto peso y con una excelente calidad de corte en las versiones de corte.



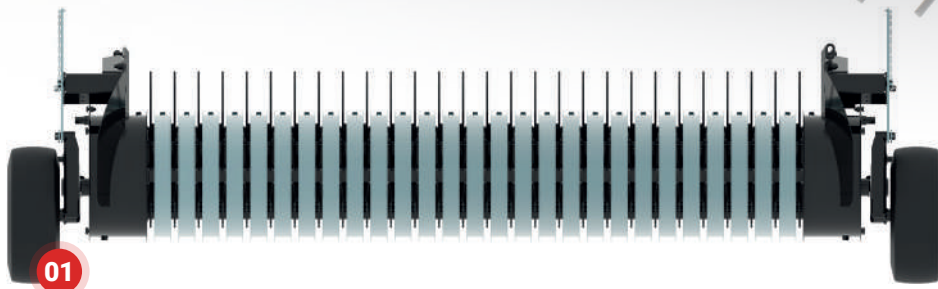
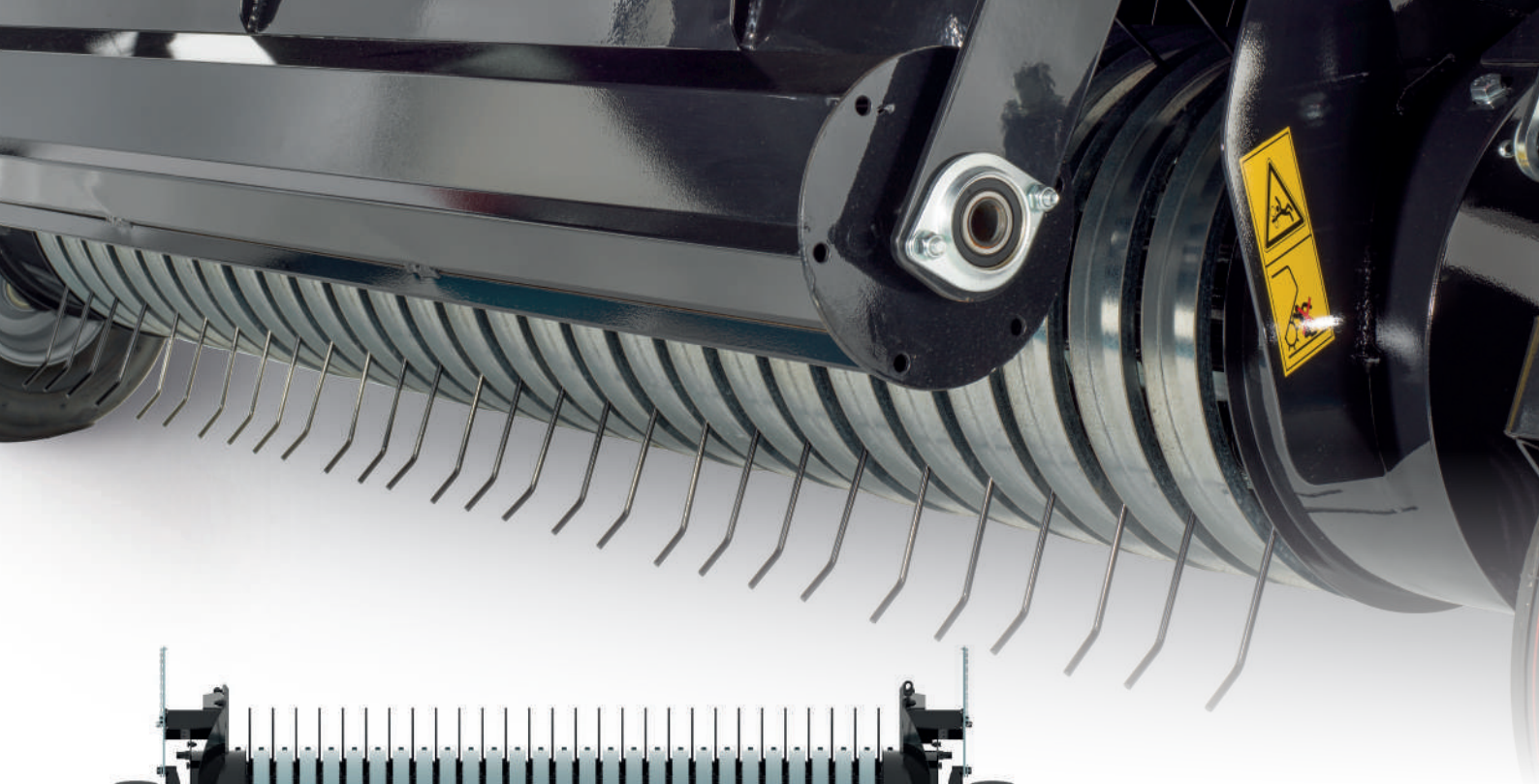

01

**210 cm width and 590 mm diameter for a fast and efficient collection process**

Larghezza 210 cm e diametro 590 mm per una raccolta veloce ed efficiente  
 210 cm Breite und 590 mm Durchmesser für schnelles und effizientes Sammeln  
 Largeur 210 cm et diamètre 590 mm pour une collecte rapide et efficace  
 Ancho 210 cm y diámetro 590 mm para una cosecha rápida y eficiente



02



**Crop compression with or without roller to provide a uniform product inflow**

Premifalda o rullo per favorire un afflusso uniforme del prodotto  
 Rollen oder Niederhalter, um einen gleichmäßigen Produktfluss zu begünstigen  
 La plaque tasse-andain ou l'égalisateur à rouleau pour favoriser un flux uniforme du produit  
 Prensa o rodillo para favorecer una entrada uniforme del producto

MODEL	Pickup width	Bars tine/tines for each bar	Tine pitch	Crop compression roller
DIABEL 630	210 cm (DIN 11220 200 cm)	4/28	65 mm	Optional
DIABEL 630 CUT	210 cm (DIN 11220 200 cm)	4/28	65 mm	Optional
DIABEL 630 CUT.25	210 cm (DIN 11220 200 cm)	4/28	65 mm	Optional
MULTIWRAP 130 CUT	210 cm (DIN 11220 200 cm)	4/28	65 mm	Standard
MULTIWRAP 130 CUT.25	210 cm (DIN 11220 200 cm)	4/28	65 mm	Standard



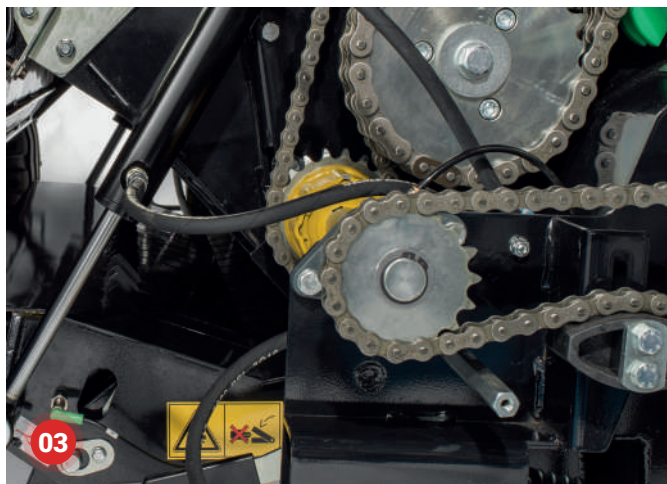

### Pickup protection to avoid damage

Protezione pickup per evitare danneggiamenti  
 Schutz der Pickup zur Vermeidung von Schäden  
 Protection du pickup pour éviter les dommages  
 Protección del pickup para evitar daños



### Adjustable wheel height to adapt to any type of windrow and terrain

Altezza ruote regolabile per adattarsi ad ogni tipo di andana e di terreno  
 Einstellbare Radhöhe zur Anpassung an jede Art von Schwad und Boden  
 Hauteur de roue réglable pour s'adapter à tout type d'andain et de terrain  
 Altura de las ruedas ajustable para adaptarse a cada tipo de hilera y suelo

## PICKUP LARGE AUGERS

*Coclee del pickup di grandi dimensioni / Große Pickup Schnecken*  
*Vis sans fin du pickup de grandes dimensions / Cócleas del pickup de gran tamaño*

Augers with a diameter of 250 mm, separate from the rotor.

Strategically positioned, the two augers uniformly guide the harvest towards the rotor, preparing the formation of a perfectly even bale before entering the chamber.

- IT** Coclee con 250 mm di diametro, indipendenti dal rotore. Strategicamente posizionate, le due coclee accompagnano il prodotto verso il rotore in modo omogeneo predisponendo la formazione di una palla perfettamente uniforme ancora prima dell'entrata in camera.
- DE** Schnecken mit 250 mm Durchmesser, unabhängig vom Rotor. Die beiden strategisch positionierten Schnecken begleiten das Produkt auf homogene Weise zum Rotor und bereiten die Bildung eines perfekten gleichmäßigen Ballens vor, noch bevor sie in die Kammer gelangt.
- FR** Vis sans fin de 250 mm de diamètre, indépendantes du rotor. Stratégiquement positionnées, les deux vis sans fin accompagnent le produit vers le rotor de manière homogène, préparant la formation d'une balle parfaitement uniforme avant même d'entrer dans la chambre.
- ES** Cócleas con 250 mm de diámetro, independientes del rotor. Estratégicamente posicionadas, las dos cócleas acompañan el producto hacia el rotor de manera homogénea, predisponiendo la formación de una paca perfectamente uniforme incluso antes de la entrada en la cámara.





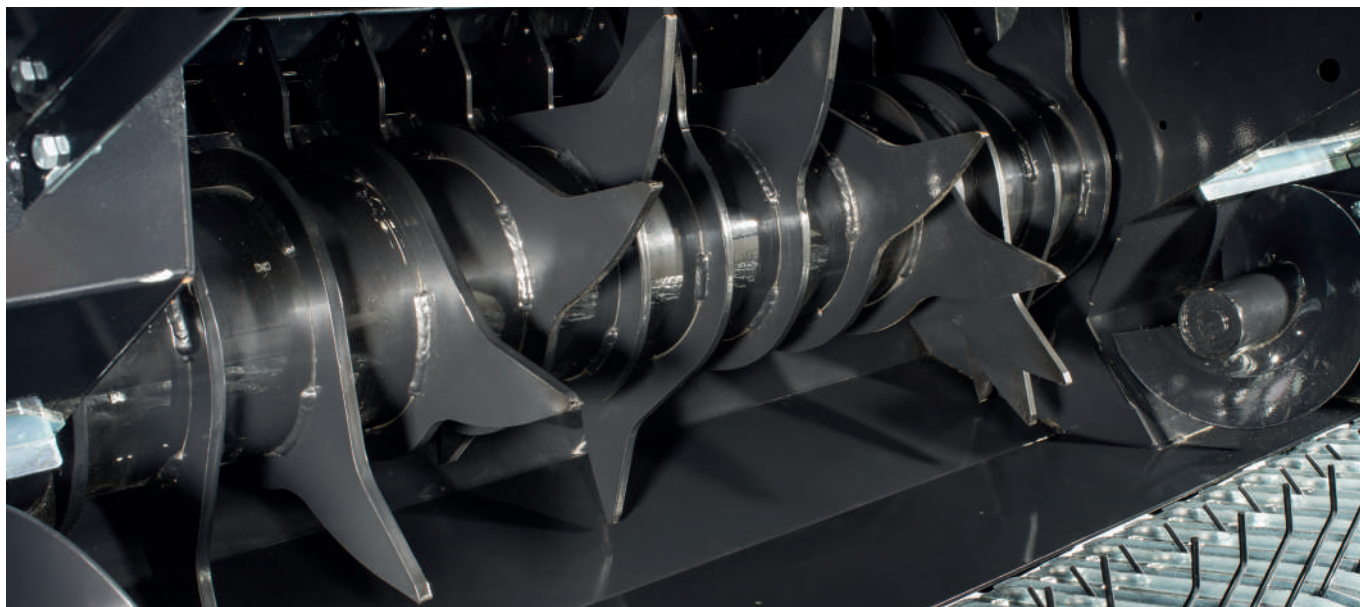

## NON-CHOPPER ROTOR

*Rotore senza sistema di taglio / Rotor ohne Schneidsystem / Ameneur rotatif sans système de coupe / Rotor sin sistema de corte*

Rotor designed with two points to provide a greater gentleness on the forage.

The helix arrangement of the 13 rows maximizes the amount of product entering the chamber without damaging it, even when working with leafy harvest.

- IT** Infaldatore rotativo, dotato di due punte per una maggiore delicatezza sul foraggio. La disposizione ad elica delle 13 file massimizza l'entrata in camera del raccolto senza danneggiare il prodotto con foglia.
- DE** Förderrotor, ausgestattet mit zwei Spitzen für mehr Futterschonung. Die spiralförmige Anordnung der 13 Reihen maximiert den Eintritt des Ernteguts in die Kammer, ohne das Produkt mit Blättern zu beschädigen.

- FR** Ameneur rotatif, équipé des étoiles à deux dents pour une plus grande délicatesse sur le fourrage. La disposition hélicoïdale des 13 rangées maximise l'entrée de la récolte dans la chambre sans endommager le produit avec la feuille.
- ES** Infaldador rotativo, equipado con dos puntas para una mayor delicadeza en el forraje. La disposición en hélice de las 13 filas maximiza la entrada en la cámara del cultivo sin dañar el producto con hoja.



## THREE-POINTED CHOPPER ROTOR MADE IN HARDOX

*Rotore CUT a tre punte in hardox con sistema di taglio / Dreipunktiger Hardox-Schneidrotor mit Schneiden-System / Ameneur rotatif CUT avec trois dents en hardox avec système de coupe / Rotor de corte de tres puntas en hardox con sistema de corte*

The 15 knives are arranged in two rows and are hydraulically operated with a high output pressure. Thanks to the Quick Fit system, the knives are easy to insert and remove and are replaceable with fake ones. The hydropneumatic safety maintains a constant cutting quality. The rotor is made out of Hardox, ensuring a certified solidity and resistance.

**IT** I 15 coltelli, disposti su due file, vengono azionati idraulicamente con un'elevata pressione di uscita. Grazie al sistema Quick Fit sono facili da inserire e rimuovere e sono sostituibili con dei falsi coltelli. La qualità del taglio è mantenuta costante dalla sicurezza idropneumatica. L'infaldatore è realizzato in Hardox per una solidità ed una resistenza certificate.

**DE** Die 15 in zwei Reihen angeordneten Messer werden hydraulisch mit hohem Ausgangsdruck betrieben. Dank des Quick-Fit-Systems lassen sie sich leicht einsetzen und entfernen und können durch falsche Messer ersetzt werden. Die Schnittqualität wird durch die hydropneumatische Sicherung konstant gehalten. Der Förderrotor Packer besteht aus Hardox für zertifizierte Solidität und Widerstandsfähigkeit.

**FR** Les 15 couteaux, disposés en deux rangées, sont actionnés hydrauliquement avec une pression de sortie élevée. Grâce au système Quick Fit, ils sont faciles à insérer et à retirer et peuvent être remplacés par de faux couteaux. La qualité de la coupe est maintenue constante par la sécurité hydropneumatique. L'ameneur est en hardox pour une solidité et une résistance certifiées.

**ES** Los 15 cuchillos, dispuestos en dos filas, se operan hidráulicamente con una alta presión de salida. Gracias al sistema Quick Fit son fáciles de insertar y quitar y se pueden reemplazar con cuchillos falsos. La calidad del corte se mantiene constante por la seguridad hidroneumática. El infaldador está hecho de hardox para una solidez y resistencia certificadas.



It is possible to choose whether to use a single row of knives or both, or completely exclude the cutting system.

**IT** È possibile scegliere se utilizzare una singola fila di coltelli o entrambe, oppure escludere totalmente il sistema di taglio.

**DE** Es kann gewählt werden, ob eine einzelne Messerreihe oder beide verwendet oder das Schneidsystem vollständig ausgeschlossen werden soll.

**FR** Il est possible de choisir d'utiliser une seule rangée de couteaux ou les deux, ou d'exclure complètement le système de coupe.

**ES** Puede elegir entre usar una sola fila de cuchillos o ambas, o excluir por completo el sistema de corte.





### **QUICK FIT SYSTEM ALLOWS A QUICK KNIVES REPLACEMENT**

Sistema Quick Fit per la rapida sostituzione dei coltelli  
 Quick-Fit-System für schnellen Messerwechsel  
 Système Quick Fit pour un remplacement rapide des couteaux  
 Sistema Quick Fit para la rápida sustitución de los cuchillos

### **EQUIPPED WITH HYDROPNEUMATIC SAFETY TO PREVENT ANY DAMAGE**

Dotato di sicurezza idropneumatica per evitare danneggiamenti  
 Ausgestattet mit hydropneumatischer Sicherung zur Vermeidung von Schäden  
 Équipé d'une sécurité hydro-pneumatique pour éviter les dommages  
 Equipado con seguridad hidroneumática para evitar daños

## **CHOPPER ROTOR "CUT.25"**

*Rotore con sistema di taglio "CUT.25" / Rotor mit Schneidsystem "CUT.25" / Ameneur rotatif avec système de coupe "CUT.25" / Rotor con sistema de corte "CUT.25"*

The best choice for green-harvest workers: rotor made out of Hardox with a reduced cutting length thanks to the 25 hydraulic excludable knives.

Theoretical minimum cutting length 42 mm. Reduces the mixing time and promotes a wrapped product of higher quality.

- IT** La scelta ideale per chi lavora il verde: infaldatore rotativo in Hardox con lunghezza di taglio ridotta grazie ai 25 coltelli, escludibili idraulicamente. Lunghezza minima teorica di taglio 42 mm. Diminuisce i tempi di miscelazione e favorisce un prodotto fasciato di maggiore qualità.
- DE** Die ideale Wahl für Grünarbeiter: Hardox Förderrotor mit reduzierter Schnittlänge dank 25 hydraulisch ausschaltbarer Messer. Theoretische Mindestschnittlänge 42 mm. Es reduziert die Mischzeiten und begünstigt ein qualitativ hochwertigeres verpacktes Produkt.
- FR** Le choix idéal pour ceux qui travaillent le produit vert : le rotor hardox avec une longueur de coupe réduite grâce aux 25 couteaux, qui peuvent être exclus hydrauliquement. Longueur de coupe minimale théorique 42 mm. Il réduit les temps de mélange et favorise un produit emballé de meilleure qualité.
- ES** La opción ideal para quien trabaja el verde: infaldador rotativo en hardox con longitud de corte reducida gracias a los 25 cuchillos, excluibles hidráulicamente. Longitud mínima teórica de corte 42 mm. Disminuye los tiempos de mezcla y favorece un producto vendado de mayor calidad.



**HARDOX**<sup>®</sup>  
WEAR PLATE

MODEL	Rotary feeder	Knives tot.	Min. cutting length	Single row knives	Automatic knives cleaning
DIAVEL 630	High resistance iron, 2 rows	//	//	//	//
DIAVEL 630 CUT	Hardox, 3 rows	15	7 cm	7 (optional)	//
DIAVEL 630 CUT.25	Hardox, 3 rows	25	4,2 cm	12 (optional)	//
MULTIWRAP 130 CUT	Hardox, 3 rows	15	7 cm	7 (standard)	Standard
MULTIWRAP 130 CUT.25	Hardox, 3 rows	25	4,2 cm	12 (standard)	Standard

## ANTI LOCK SYSTEM

*Anti Lock system / Antiblockiersystem / Anti Lock system / Anti Lock system*

The immediate solution against flooding with one of the widest openings on the market. Hydraulically operated from the cab.

- IT** Soluzione immediata contro gli ingolfamenti grazie ad una delle aperture più ampie sul mercato. Azionabile idraulicamente dalla cabina.
- DE** Sofortige Lösung gegen Verstopfungen dank einer der größten Öffnungen auf dem Markt. Hydraulisch von der Kabine betriebsbar.
- FR** Solution immédiate contre les inondations grâce à l'une des plus grandes ouvertures du marché. Commande hydraulique depuis la cabine du tracteur.
- ES** Solución inmediata contra la congestión gracias a una de las aberturas más amplias del mercado. Accionable hidráulicamente desde la cabina.



MULTIWRAP: ON MONITOR CONTROL





# TRANSMISSION

*Trasmissione / Getriebe / Transmission / Transmisión*

## HEAVY DUTY TRANSMISSION

*Trasmissione Heavy Duty / Heavy Duty Getriebe / Heavy Duty transmission / Heavy Duty transmisión*

The Heavy Duty transmission is direct and balanced on both sides, providing extreme strength.

- IT** La trasmissione Heavy Duty è diretta e bilanciata su entrambi i lati per una resistenza estrema.
- DE** Der Heavy-Duty-Getriebe ist direkt und auf beiden Seiten ausbalanciert für extreme Kraft.
- FR** La transmission robuste est directe et équilibrée des deux côtés pour une résistance extrême
- ES** La transmisión Heavy Duty directa y equilibrada en ambos lados para una resistencia extrema.

---

**RIGHT SIDE** / *Lato destro / Rechte Seite / Côté droit / Lado derecho*

**With double chain** / *Con doppia catena / Mit Doppelkette / Avec double chaîne / Con doble cadena*

Rotor / Rotore / Rotor / Ameneur rotatif / Rotor

Pickup / Pickup / Pickup / Pickup / Pickup

---

**LEFT SIDE** / *Lato sinistro / Linke Seite / Côté gauche / Lado izquierdo*

Rollers / Rulli / Rollen / Rouleaux / Rodillos

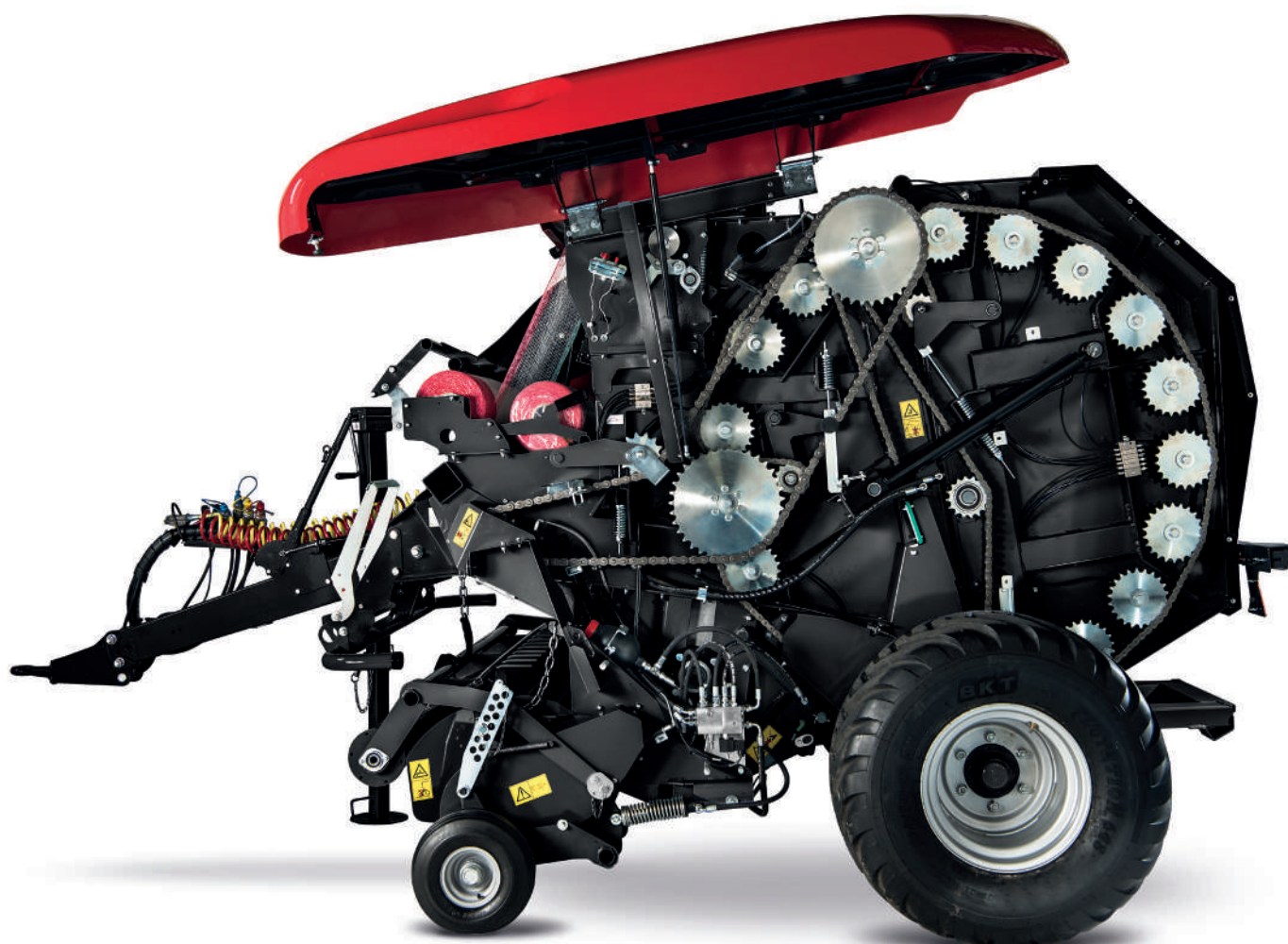

The required power is equally distributed on the right and left side.

- IT** La potenza richiesta è distribuita in egual misura su lato destro e sinistro.
- DE** Die benötigte Leistung verteilt sich gleichmäßig auf die rechte und linke Seite.
- FR** La puissance nécessaire est répartie équitablement à droite et à gauche.
- ES** La potencia requerida se distribuye por igual en el lado izquierdo y derecho.

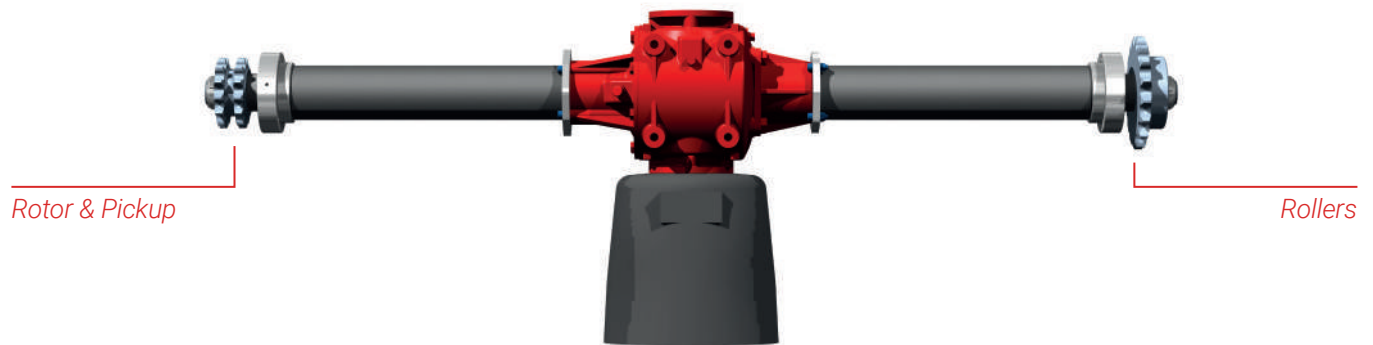

## LESS MAINTENANCE?

*Meno manutenzione? / Weniger Wartung / Moins d'entretien? / ¿Menos mantenimiento?*

STANDARD

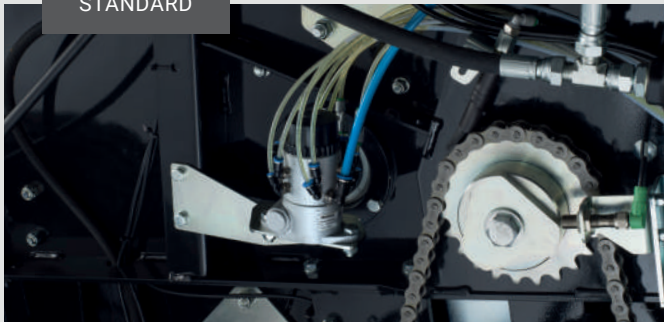

### AUTOMATIC CHAINS LUBRICATION

Lubrificazione automatica delle catene  
Automatische Ölschmierung der Ketten  
Lubrification automatique des chaînes  
Lubricación automática de las cadenas

OPTIONAL

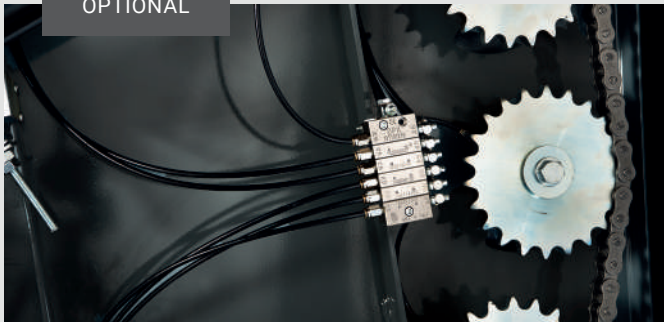

### CENTRALIZED GREASING

Ingrassaggio centralizzato  
Zentralisierte Fettschmierung  
Graissage centralisé  
Engrase centralizado

OPTIONAL



### ELECTRIC AUTOMATIC GREASING

Ingrassaggio automatico elettrico  
Automatische Elektrische Schmierung  
Graissage automatique électrique  
Engrase automático eléctrico



# FIXED BALE CHAMBER

Camera di pressatura fissa / Feste Presskammer / Chambre de pressage fixe / Cámara de prensado fija

## BALES THAT ARE ALWAYS PERFECT: ONE LIKE THE OTHER!

Balle sempre perfette: una uguale all'altra! / Immer perfekte Ballen: eins Gleich dem Anderen! / Des bales toujours parfaites: l'une égale à l'autre! / Pacas siempre perfectas: ¡una igual a la otra!

Fixed chamber equipped with 18 rollers, three different levels of pressure can be chosen directly from the cabin.

The high number of rollers minimizes the product loss. Each roller is designed with 10 ribs to improve the bale motility.

**IT** Camera fissa con 18 rulli, impostabile su tre diversi livelli di pressatura direttamente dalla cabina.

La perdita di foraggio è minimizzata grazie all'elevato numero di rulli, ognuno dei quali è inoltre dotato di 10 nervature per migliorare la motricità della balla.

**DE** Feste Kammer mit 18 Walzen, die direkt von der Kabine aus auf drei verschiedene Pressstufen eingestellt werden können.

Der Futterverlust wird durch die hohe Anzahl an Walzen minimiert, die zudem jeweils mit 10 Rippen ausgestattet sind, um die Traktion des Ballens zu verbessern.

**FR** Chambre fixe avec 18 rouleaux, qui peuvent être réglés sur trois niveaux de pressage différents directement depuis la cabine.

La perte de fourrage est minimisée grâce au nombre élevé de rouleaux, chacun étant également équipé de 10 nervures pour améliorer la traction de la balle.

**ES** Cámara fija con 18 rodillos, configurable en tres niveles de prensado diferentes directamente desde la cabina. La pérdida de forraje se minimiza gracias al elevado número de rodillos, cada uno de los cuales está dotado además de 10 nervaduras para mejorar la motricidad de la paca.

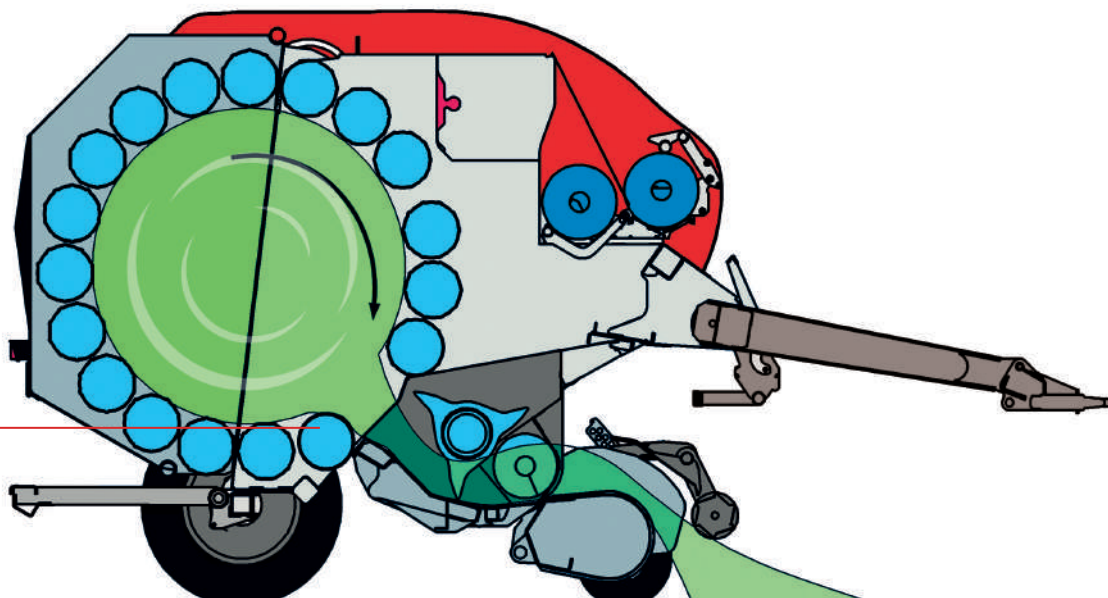

**ROLLER OF ENTRY INTO THE CHAMBER with welded bars to quickly trigger the bale rotation.**

**IT** Rullo di ingresso in camera con barrette saldate per innescare velocemente la rotazione della balla.

**DE** Kammereintritt Walze mit geschweißten Stangen, um die Drehung des Ballens schnell auszulöse.

**FR** Rouleau d'entrée de la chambre avec des barres soudées pour déclencher rapidement la rotation de la balle.

**ES** Rodillo de entrada a la cama con varillas soldadas para activar rápidamente la rotación de la paca.

# MORE THAN JUST ROLLERS

*Più che semplici rulli / Mehr als nur Walzen / Plus que de simples rouleaux / Más que simples rodillos*

MASCAR rollers come from the union between technological research and top-quality materials.

## High strength, low maintenance.

The joints between the thousand lines grooved shafts and the gears ensure a long life of the transmission.

The rollers (3.2 mm thick) are hollow, but reinforced by internally welded plates and are also equipped with side pockets and stirring teeth, which serve to keep the bearing area free from dust and residues.

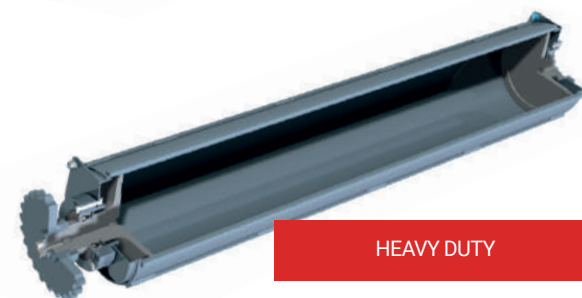
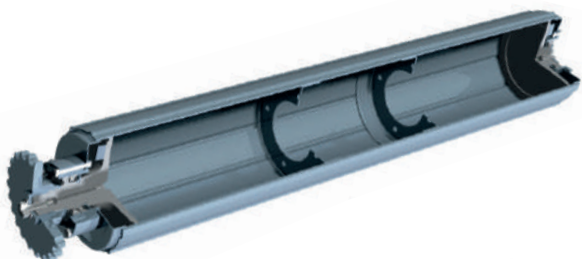
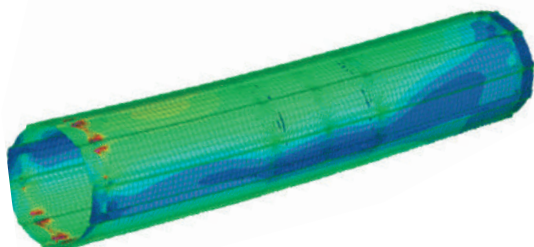

HEAVY DUTY

**IT** I rulli MASCAR sono il risultato dell'unione tra studio tecnologico e utilizzo di materiali di prima scelta. Alta resistenza, bassa manutenzione. Le giunzioni tra gli alberi scanalati a mille righe e gli ingranaggi garantiscono lunga durata alla trasmissione. I rulli (3,2 mm spessore) sono cavi, ma rinforzati da piastre saldate internamente. Dotati di tasche laterali e denti agitatori, mantengono la zona dei cuscinetti libera da polveri e residui.

**DE** MASCAR-Walzen sind das Ergebnis der Vereinigung von technologischer Forschung und der Verwendung von Materialien erster Wahl. Hochfest, wartungsarm. Die Verbindungen zwischen den mehrreihigen Keilwellen und den Zahnradern sorgen für eine lange Lebensdauer des Getriebes. Die Rollen (3,2 mm Abmessung) sind hohl, aber durch innen verschweißte Platten verstärkt. Ausgestattet mit Seitentaschen und Rührwerkzähnen halten sie den Lagerbereich frei von Staub und Rückständen.

**FR** Les rouleaux MASCAR sont le résultat de l'union entre l'étude technologique et l'utilisation de matériaux de premier choix. Haute résistance, peu d'entretien. Les joints entre les arbres à petites cannelures et les engrenages assurent une longue durée de vie à la transmission. Les rouleaux (3,2 mm d'épaisseur) sont creux, mais renforcés par des plaques soudées intérieurement. Équipés de poches latérales et de dents d'agitateur, ils maintiennent la zone d'appui exempte de poussière et de résidus.

**ES** Los rodillos MASCAR son el resultado de la unión entre el estudio tecnológico y el uso de materiales de primera calidad. Alta resistencia, bajo mantenimiento. Las uniones entre los ejes ranurados de mil líneas y los engranajes garantizan una larga vida útil de la transmisión. Los rodillos (3,2 mm de espesor) son cables, pero reforzados por placas soldadas internamente. Con bolsillos laterales y dientes agitadores, mantienen la zona de rodamientos libre de polvo y residuos.

The rollers rotate thanks to a transmission made of large grooved pinions. This grants a long service life and a constant traction over time, avoiding roller-pinion slippage. It also provides an excellent ability to absorb shock and sudden loads.

**IT** La rotazione dei rulli avviene grazie ad una trasmissione formata da pignoni scanalati di grandi dimensioni. Questo garantisce un'elevata durata di utilizzo ed una trazione costante nel tempo, evitando slittamenti tra rullo e pignone, insieme ad un'ottima capacità di assorbimento di urti e carichi improvvisi.

**DE** Die Drehung der Walzen erfolgt dank eines Getriebes, das aus großen genuteten Ritzeln besteht. Dies garantiert eine lange Nutzungsdauer und konstante Traktion im Laufe der Zeit, wodurch Schlupf zwischen Rolle und Ritzel vermieden wird, zusammen mit einer hervorragenden Fähigkeit, Stöße und plötzliche Belastungen zu absorbieren.

**FR** La rotation des rouleaux s'effectue par la transmission formée de gros pignons cannelés. Cela garantit une longue durée d'utilisation et une traction constante dans le temps, en évitant le glissement entre le rouleau et le pignon, ainsi qu'une excellente capacité d'absorption des chocs et des charges soudaines.

**ES** La rotación de los rodillos se realiza gracias a una transmisión formada por piñones acanalados de grandes dimensiones. Esto garantiza una alta duración de uso y una tracción constante en el tiempo, evitando deslizamientos entre el rodillo y el piñón, junto con una excelente capacidad de absorción de impactos y cargas repentinas.

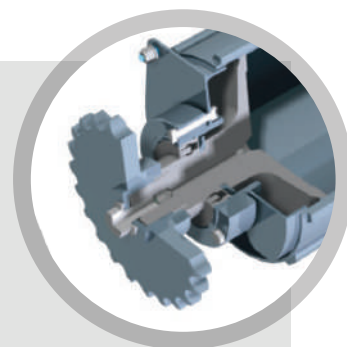



## ELECTROHYDRAULIC DENSITY CONTROL

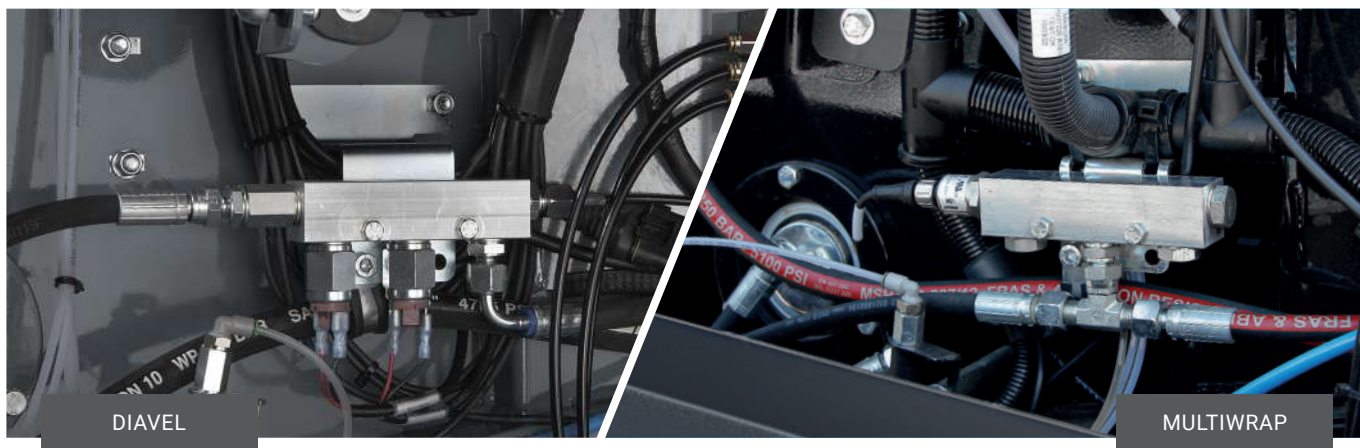

DIAVEL

### BALE DENSITY ALWAYS UNDER CONTROL

Densità della balle sempre sotto controllo  
Dichte der Ballen immer unter Kontrolle  
Densité de la balle toujours sous contrôle  
Densidad de la paca siempre bajo control

# BINDING

Legatura / Bindungen / Liage / Atadura

01

## NET BINDING

Legatura a rete / Netzbindung / Liage à filet / Atadura a malla

### Fast and reliable

This binding system perfectly wraps the bale over its entire width. The direct braking of the rubber roller maintains the optimum tension of the net, achieving an uniform and consistent binding. Moreover, with the front net housing, loading and unloading of the netwrap has never been easier.

#### IT Veloce ed affidabile

Il sistema di legatura avvolge perfettamente la balla su tutta la sua larghezza e mantiene la tensione ottimale della rete attraverso la frenatura diretta del rullo gommato. Questo permette di ottenere una legatura omogenea e costante. Inoltre, con l'alloggio rete frontale, le operazioni di carico e scarico della bobina non sono mai state così facili.

#### DE Schnell und zuverlässig

Das Bindesystem umschließt den Ballen perfekt über seine gesamte Breite und hält die optimale Spannung des Netzes durch direktes Abbremsen der gummierten Rolle. Dies ermöglicht eine homogene und konstante Bindung. Darüber die frontale Netz Anordnung ermöglicht ein einfaches Laden und Entladen der Netzrolle.

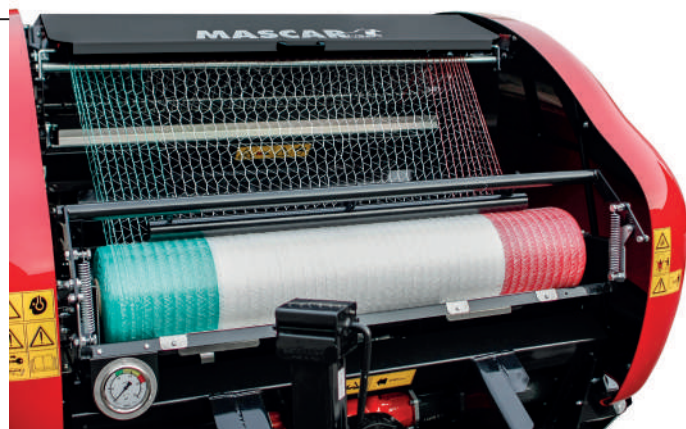

#### FR Rapide et fiable

Le système de liage enveloppe parfaitement la balle sur toute sa largeur et maintient la tension optimale du filet grâce au freinage direct du rouleau caoutchouté. Ceci permet d'obtenir un liage homogène et constant. Aussi, le liage à filet à chargement par l'avant rend le chargement et déchargement une opération d'extrême simplicité.

#### ES Rápida y fiable

El sistema de atado envuelve perfectamente la paca en toda su anchura y mantiene la tensión óptima de la red a través del frenado directo del rodillo de goma. Esto permite obtener una ligadura homogénea y constante. Además, con el alojamiento de la malla frontal, las operaciones de carga y descarga de la bobina nunca han sido tan fáciles.

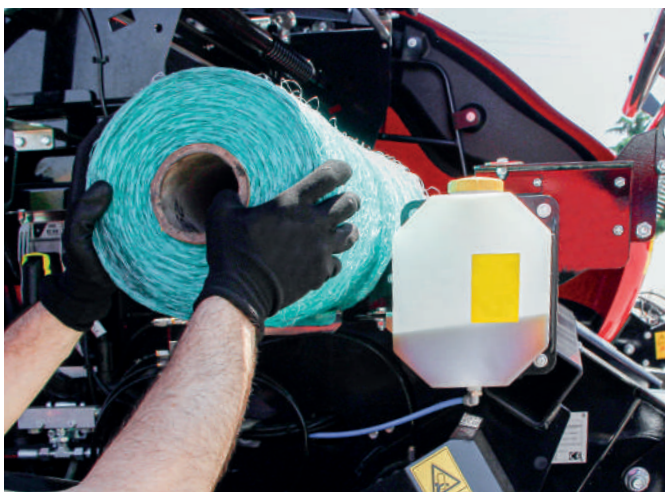

### EASY NETWRAP LOADING

Caricamento facile della bobina

Einfaches Laden der Rolle

Chargement facile du rouleau de filet

Cargamento fácil de la bobina

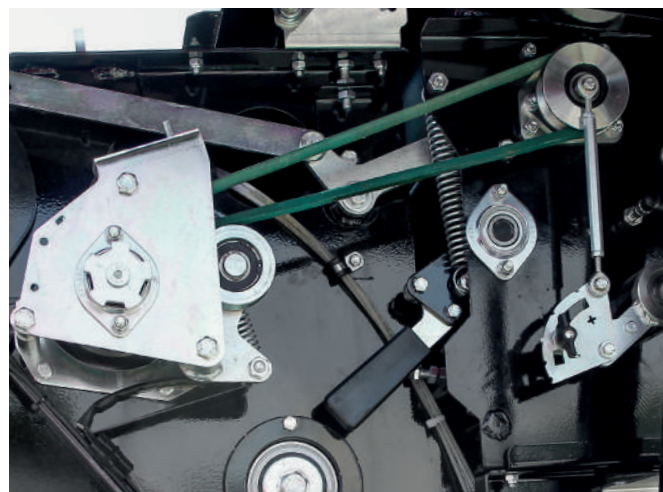

### NET LAPS ADJUSTMENT

Regolazione numero giri

Drehzahleinstellung

Régulation de numéro de tours

Ajuste del número de revoluciones



## TWINE BINDING

*Legatura a spago / Garnbindung / Liage a ficelle  
Atadura a hilo*

### Quick and efficient

Available as an option, the twine binding is highly autonomous thanks to the possibility of fitting 4 different reels: 2 in working position, 2 as a reserve.

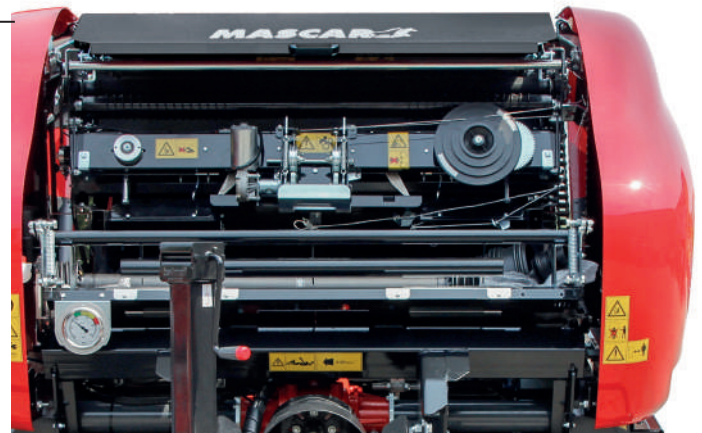

- IT** Rapida ed efficiente  
Disponibile come optional, la legatura a spago è dotata di ampia autonomia grazie alla possibilità di montare 4 bobine: 2 di lavoro, 2 di riserva.
- DE** Schnell und effizient  
Die optional erhältliche Garnbindung hat eine große Autonomie dank der Möglichkeit, 4 Spulen zu montieren: 2 für die Arbeit, 2 für die Reserve.

- FR** Rapide et efficace  
Disponible en option, le liage par ficelle dispose d'une grande autonomie grâce à la possibilité de monter 4 bobines : 2 pour le travail, 2 pour la réserve.
- ES** Rápida y eficiente  
Disponible como opcional, la ligadura de cuerda está equipada con una amplia autonomía gracias a la posibilidad de montar 4 bobinas: 2 de trabajo, 2 de reserva.

Once the control unit indicates that the selected pressure has been reached, the automatic bale binding will be activated.

If necessary, the bale binding can always be manually operated.

- IT** Il terminale di controllo segnala il raggiungimento della pressione selezionata, una volta raggiunto tale livello, sarà attivata la legatura automatica della balla. In caso di necessità la legatura della balla può sempre essere azionata manualmente.
- DE** Das Bedienterminal signalisiert das Erreichen des eingestellten Druckes, bei Erreichen dieses Niveaus wird die automatische Ballenbindung aktiviert. Bei Bedarf kann die Ballenbindung immer manuell bedient werden.
- FR** Le moniteur de contrôle signale que la pression sélectionnée a été atteinte ; une fois ce niveau atteint, le liage automatique des balles sera activé. Si nécessaire, le liage de la balle peut toujours être opéré manuellement.
- ES** El terminal de control indica el logro de la presión seleccionada, una vez alcanzado este nivel, se activará la ligadura automática de la paca. En caso de necesidad, la cerradura de la paca siempre se puede operar manualmente.

MODEL	Net binding	Twine binding	Automatic binding	Netwrap turns setting
DIAVEL 630	Standard	Optional	Standard	Machine-side board
DIAVEL 630 CUT	Standard	Optional	Standard	Machine-side board
DIAVEL 630 CUT.25	Standard	Optional	Standard	Machine-side board
MULTIWRAP 130 CUT	Standard	Optional	Standard	Machine-side board
MULTIWRAP 130 CUT.25	Standard	Optional	Standard	Machine-side board



**DIAVEL 630**

# CONTROL UNIT M630

*Terminale M630 / Terminal M630  
Moniteur M630 / Terminal M630*

## SIMPLE AND INTUITIVE INTERFACE

*Interfaccia semplice ed intuitiva / Einfache und intuitive Interface / Interface simple et intuitive / Inetrface simple e intuitiva*

- **COLOR DISPLAY**  
Color display / Farbbildschirm / Terminal graphique à couleur / Terminal gráfico en color
- **COMPLETE OVERVIEW WITH INTUITIVE ICONS**  
Panoramica generale con icone intuitive / Gesamtübersicht mit intuitiven Symbolen / Aperçu général avec icônes intuitives / Visión general con iconos intuitivos
- **EASY TO USE WITH JUST A FEW BUTTONS**  
Facile gestione tramite pochi tasti / Einfache Verwaltung mit nur wenigen Tasten / Gestion facile avec seulement quelques boutons / Fácil manejo con solo unas pocas teclas
- **TOTAL AND PARTIAL COUNTERS FOR WORK STATISTICS**  
Contatori totali e parziali per statistiche di lavoro / Gesamt- und Teilzähler für Arbeitsstatistiken / Compteurs totaux et partiels pour les statistiques de travail / Contadores totales y parciales para estadísticas de trabajo

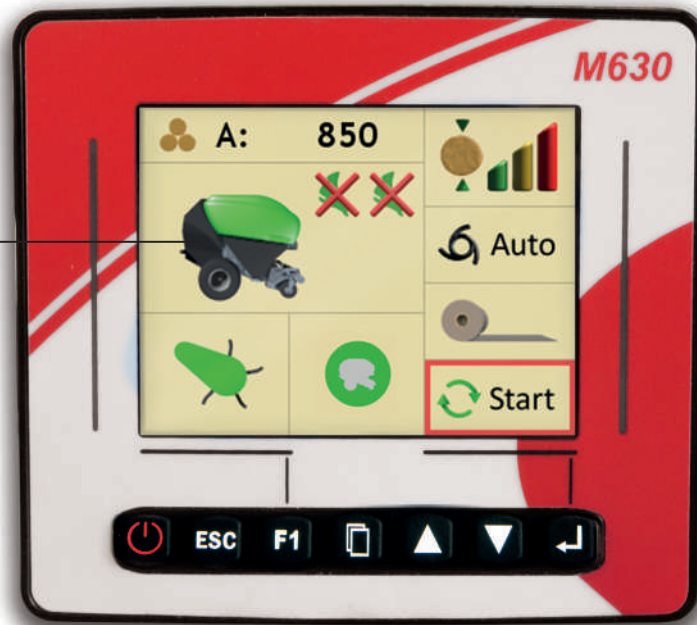

- EN Real-time status update of the machine and its main components
- IT Aggiornamento in tempo reale sullo stato della macchina e dei suoi componenti principali
- DE Echtzeitaktualisierung des Status der Maschine und ihrer Hauptkomponenten
- FR Mise à jour en temps réel sur l'état de la machine et de ses principaux composants
- ES Actualización en tiempo real del estado de la máquina y sus componentes principales

### EXAMPLES







Perchè fasciare il foraggio? Warum das Futter binden?  
Pourquoi enrubanner le fourrage ? Por qué vendar el forraje?

## WHY WRAP THE HARVEST?

**EN** As drying reduces the proteins present in the plant, the wrapped forage results having a **higher protein content** and also a better palatability and digestibility. It ensures a **consistent nutritional intake** throughout the whole year and reduces the risk of deterioration related to climatic conditions. A bale wrapped by a combined machine is also less handled, reducing the risk of bacterial contamination and leaf loss when working with delicate crop. All this translates into well-fed animals, which will be capable of producing a **higher quality end product**. Not to mention that choosing a combined machine reduces the time spent and the number of operators involved to complete all these tasks!

**IT** Poiché l'essiccazione riduce le proteine presenti nella pianta, il foraggio fasciato è dotato di **tenore proteico più alto**, di migliore appetibilità e digeribilità. Garantisce **uniformità di apporto nutrizionale** durante tutto l'anno e abbate i rischi di deterioramento legati alle condizioni climatiche. Una balla fasciata da una macchina combinata, inoltre, viene maneggiata meno, riducendo il pericolo di contaminazioni batteriche e di perdita della foglia in prodotti delicati. Tutto questo si traduce in bestiame ben nutrito in grado di produrre un **prodotto finale di qualità più elevata**. Senza dimenticare che scegliendo una combinata, i tempi e gli operatori coinvolti per completare queste operazioni sono ridotti!

**DE** Da durch das Trocknen die in der Pflanze vorhandenen Proteine reduziert werden, hat das verpackte Futter einen **höheren Proteingehalt**, eine bessere Schmackhaftigkeit und Verdaulichkeit. Es garantiert das ganze Jahr über eine **gleichmäßige Nahrungsaufnahme** und verringert das Risiko einer Verschlechterung durch klimatische Bedingungen. Darüber hinaus wird ein von einer kombinierten Maschine gewickelter Ballen weniger gehandhabt, wodurch das Risiko einer bakteriellen Kontamination

und des Blattverlusts bei empfindlichen Produkten verringert wird. All dies führt zu gut ernährten Rindern, die ein **qualitativ hochwertigeres Endprodukt** produzieren können. Ohne zu vergessen, dass durch die Wahl eines Kombis die Zeit und die Bediener, die für die Durchführung dieser Vorgänge erforderlich sind, reduziert werden!

**FR** Étant donné que le séchage réduit les protéines présentes dans la plante, le fourrage emballé a une **teneur en protéines plus élevée**, une meilleure appétence et une meilleure digestibilité. Il garantit **l'homogénéité des apports nutritionnels** tout au long de l'année et réduit les risques de détérioration liés aux conditions climatiques. De plus, une balle enrubannée par une machine combinée est moins manipulée, ce qui réduit les risques de contamination bactérienne et de perte de la feuille dans les produits délicats. Tout cela se traduit par des bétails bien nourris capables de produire un **produit final de meilleure qualité**. Sans oublier qu'en choisissant un combiné, les temps et les opérateurs impliqués pour mener à bien ces opérations sont réduits!

**ES** Debido a que la desecación reduce las proteínas presentes en la planta, el forraje vendado tiene un **mayor contenido de proteínas**, mejor palatabilidad y digestibilidad. Garantiza **uniformidad de aporte nutricional** durante todo el año y reduce los riesgos de deterioro relacionados con las condiciones climáticas. Una paca envuelta por una máquina combinada, además, se maneja menos, reduciendo el riesgo de contaminación bacteriana y pérdida de la hoja en productos delicados. Todo esto se traduce en ganado bien alimentado capaz de producir un **producto final de mayor calidad**. Sin olvidar que al elegir una combinación, el tiempo y los operadores involucrados para completar estas operaciones se reducen!



# MULTIWRAP 130

## 01 FULL AUTOMATIC CYCLE: from collection to unloading in just one click!

Ciclo completamente automatico: dalla raccolta allo scarico in un solo click!

Vollautomatischer Zyklus: mit nur einem Klick vom Sammeln bis zum Entladen!

Cycle entièrement automatique: de la collecte à la décharge en un seul clic!

Ciclo completamente automático: de la recogida a la descarga en un solo click!

## 02 One SINGLE MONITOR to manage both baler and wrapper operations

Un solo monitor per la gestione di tutte le operazioni di rotopressa e fasciatore.

Ein einziger Monitor zur Verwaltung aller Ballenpressen- und Wicklervorgänge.

Un seul moniteur pour gérer toutes les opérations de la presse et de l'enrubanneuse.

Un solo monitor para la gestión de todas las operaciones de rotempacadora y encintadora.

## 03 Oversized components for EXTREME STRENGTH

Componentistica sovradimensionata per una resistenza estrema.

Übergroße Komponenten für extreme Festigkeit.

Composants surdimensionnés pour une résistance extrême.

Componentes de gran tamaño para una resistencia extrema.

## 04 Designed to work on FLAT AND SLOPING fields

Progettata per il lavoro su terreni piani ed in pendenza.

Konzipiert für Arbeiten auf ebenem und abschüssigem Boden.

Conçu pour les travaux sur terrain plat et en pente.

Diseñada para trabajar en terrenos planos y en pendiente.

## THE PERFECT COMBINATION

*La combinazione perfetta / Die perfekte Kombination / La combinaison parfaite / La combinación perfecta*

From today it is possible to spend less resources while increasing the hourly productivity!

**IT** Impiegare meno risorse e allo stesso tempo aumentare la produttività oraria da oggi è possibile!

**DE** Weniger Ressourcen verbrauchen und gleichzeitig die Stundenproduktivität steigern ist jetzt möglich!

**FR** Utiliser moins de ressources et en même temps augmenter la productivité horaire, c'est désormais possible!

**ES** Emplear menos recursos y al mismo tiempo aumentar la productividad por hora a partir de hoy es posible!





## FAST BALE TRANSFER

*Trasferimento veloce della palla / Schnelle Übertragung des Ballens  
Transfert rapide de la balle / Transferencia rápida de la paca*

Every second counts and that is the reason why we designed our baler-wrapper transfer system to minimize the working time.

At the end of the binding process the rear door opens, dropping the bale on the loading fork.

The fork, getting up, places the bale on the wrapper platform while the rear door closes. At this point the baler is ready to start working again, without waiting for the fork to be repositioned.



**IT** Ogni secondo è fondamentale, per questo il sistema di passaggio da rotopressa a fasciatore è stato progettato per minimizzare i tempi di lavoro.

Al termine della legatura il portellone si apre lasciando cadere la palla sulla forca di caricamento. La forca, alzandosi, posiziona la palla sulla piattaforma del fasciatore, mentre il portellone viene chiuso. A questo punto la rotopressa è nuovamente pronta per la raccolta, senza dover attendere il riposizionamento della forca.

**DE** Jede Sekunde ist entscheidend, weshalb das Übergangssystem von der Rundballenpresse zum Wickler so konzipiert wurde, dass die Arbeitszeiten minimiert werden.

Am Ende der Bindung öffnet sich die Heckklappe und lässt den Ballen auf die Ladegabel fallen. Die ansteigende Gabel legt den Ballen auf der Wicklerplattform ab, während die Heckklappe geschlossen ist. An diesem Punkt ist die Rundballenpresse wieder bereit für die Ernte, ohne dass auf das Umsetzen der Gabel gewartet werden muss.

**FR** Chaque seconde est essentielle, c'est pourquoi le système de transition de la presse à balles rondes à l'enrubanneuse a été conçu pour minimiser les temps de travail.

En fin de liage, la porte arrière s'ouvre laissant tomber la balle sur la fourche de chargement. La fourche, montante, place la balle sur la plate-forme d'enrubannage, tandis que la porte arrière est fermée.

À ce stade, la presse à balles rondes est à nouveau prête pour la récolte, sans avoir à attendre que la fourche soit repositionnée.

**ES** Cada segundo es fundamental, por eso el sistema de paso de la empacadora a la encintadora ha sido diseñado para minimizar los tiempos de trabajo. Al final de la ligadura el portón trasero se abre dejando caer la paca sobre la horquilla de carga. La horquilla, al levantarse, coloca la paca en la plataforma de la encintadora, mientras se cierra el portón. En este punto, la rotoempacadora está lista para la cosecha, sin tener que esperar el reposicionamiento de la horquilla.



# BALE WRAPPER

Fasciatore / Ballenwickler / Enrubanneuse / Encitadora

## REDUCED TIME, HIGH QUALITY

Tempi ridotti, qualità elevata / Reduzierte Zeiten, hohe Qualität / Temps réduits, haute qualité / Tiempos reducidos, alta calidad

Satellite bale wrapping system with double film stretcher.

The double satellite framework, designed to optimize the machine overall dimensions, also significantly reduces the bale wrapping time. The wrapper is equipped with sensors which can detect the film breakage. In case of need MULTIWRAP can be used with a single reel only.

**IT** Sistema di avvolgimento satellitare della balla con doppio stendifilm. Il doppio satellite, progettato per ridurre al minimo gli ingombri, abbatte sensibilmente i tempi di fasciatura della balla. Il fasciatore è dotato di sensori in grado di rilevare la rottura del film ed in caso di necessità può essere utilizzato anche con singola bobina.

**DE** Satelliten-Ballenwickelsystem mit doppeltem Folienvorstreckers. Der doppelte Satellit, der die Gesamtmaße auf ein Minimum reduziert, reduziert die Wickelzeit des Ballens erheblich. Der Ballenwickler ist mit Sensoren ausgestattet, die den Bruch der Folie erkennen können, und kann bei Bedarf auch mit einer einzelnen Rolle verwendet werden.

**FR** Système d'enrubannage par satellite avec double tendeur de film. Le double satellite, conçu pour réduire au minimum l'encombrement, réduit considérablement le temps d'enrubannage de la balle. L'enrubanneuse est équipée de capteurs capables de détecter la rupture du film et, en cas de besoin, elle peut également être utilisée avec une seule bobine.

**ES** Sistema de envoltura satelital de la paca con doble stendifilm. El doble satélite, diseñado para reducir al mínimo las dimensiones, reduce sensiblemente los tiempos de vendaje de la paca. La encitadora está equipada con sensores que pueden detectar la rotura de la película y, si es necesario, también se puede utilizar con una sola bobina.



### FILM REEL STORAGE, 3 right + 3 left

Stoccaggio bobine film, 3 a destra + 3 a sinistra

Lagerung der Filmrollen, 3 rechts + 3 links

Stockage des bobines de film, 3 à droite + 3 à gauche

Almacenamiento de bobinas de película, 3 derecha + 3 izquierda

### LED LIGHTS

Fari a led

LED Lichter

Feux à led

Luces led



03

**VERTICAL BALE OVERTURNING DEVICE: can be quickly folded from transport to working position and vice-versa**

Sistema di ribaltamento della balla ripiegabile: rapido passaggio dalla posizione di trasporto a quella di lavoro e viceversa.

Klappbares Ballenkippsystem: schneller Übergang von der Transport- in die Arbeitsposition und umgekehrt.

Système de basculement vertical de balle repliable: passage rapide de la position de transport à la position de travail et inversement.

Sistema de vuelco de la paca plegable: cambio rápido de la posición de transporte a la de trabajo y viceversa.



04

**WRAPPING PLATFORM equipped with 3 belts and 2 rollers**

Piattaforma per la fasciatura dotata di 3 cinghie e 2 rulli

Wickelplattform ausgestattet mit 3 Riemen und 2 Rollen

Plate-forme d'enrubannage équipée de 2 rouleaux et 3 courroies

Plataforma de vendaje con 3 correas y 2 rodillos

**Improved film stretching for exceptional coverage and waste reduction**

Stiramento del film migliorato per una eccezionale copertura e riduzione degli sprechi.

Verbesserte Folienstretching für außergewöhnliche Deckkraft und Abfallreduzierung.

Étirage du film amélioré pour une couverture exceptionnelle et une réduction des déchets.

Estiramiento de la película mejorado para una cobertura excepcional y reducción de residuos.

**MULTIWRAP 130**

# MULTIWRAP CONTROL UNIT

**USER-FRIENDLY INTERFACE**

Interfaccia User-Friendly / Benutzerfreundliches Bedienfeld / Interface User-Friendly / Interfaz User-Friendly

- **COLOR DISPLAY DA 7"**  
Color display da 7" / 7" Farbdisplay / Terminal graphique à couleur 7" / Terminal gráfico en color de 7"
- **INTUITIVE ICONS**  
Icône intuitive / Intuitive Symbole / Icônes intuitives / Iconos intuitivos
- **EVERYTHING ON THE MAIN SCREEN**  
Tutto nella schermata principale / Alles auf dem Hauptbildschirm / Tout sur l'écran principal / Todo en la pantalla principal
- **ADVANCED DIAGNOSTICS WITH GRAPHICAL ALARMS**  
Diagnostica avanzata con allarmi grafici / Erweitertes Diagnosesystem mit grafischem und detailliertem Fehlerarchiv / Diagnostic avancé avec archive graphique d'erreurs / Diagnósticos avanzados con alarmas gráficas
- **LAST 100 BALES ARCHIVE STATISTICS**  
Archivio statistiche ultime 100 balle / Detailliertes Statistikarchiv der letzten 100 Ballen / Archive des statistiques pour les dernières 100 balles / Archivo estadístico de las últimas 100 pacas

# TOTALLY AUTOMATIC CYCLE

*Ciclo completamente automatico / Vollautomatischer Zyklus / Cycle entièrement automatique / Ciclo completamente automático*

The software manages all the operations from the collection to the bale discharge. Depending on the needs, all the automatic functions can be manually controlled.

- IT** Il software controlla tutte le operazioni dalla raccolta allo scarico.  
A seconda delle necessità, tutte le funzioni automatizzate possono essere controllate manualmente.
- DE** Die Software steuert alle Vorgänge von der Sammlung bis zum Entladen.  
Alle Automatikfunktionen sind bei Bedarf manuell steuerbar.
- FR** Le logiciel contrôle toutes les opérations du ramassage du produit au déchargement de balle.  
Au besoin, toutes les fonctions automatisées peuvent être contrôlées manuellement.
- ES** El software controla todas las operaciones desde la recogida hasta la descarga.  
En función de las necesidades, todas las funciones automatizadas se pueden controlar manualmente.



## ADDITIONAL FEATURES

**Scheduled maintenance:** to set custom reminders.

**Automatic cleaning of knives:** to set after how many bales the automatic cleaning of the knives slots will be activated.

**Automatic greasing (optional):** to set the amount of time (minutes) between each automatic greasing activation.

**Anti Lock system with automatic indentation:** in case of flooding a simple button activates the floor and an automatic function closes it when the rotor starts to turn again.

**IT Manutenzione programmata:** per impostare promemoria personalizzati.

**Pulizia automatica dei coltelli:** per stabilire ogni quante balle effettuare la pulizia automatica delle feritoie di alloggiamento dei coltelli.

**Ingrassaggio automatico elettrico (optional):** per stabilire ogni quanti minuti attivare l'ingrassaggio automatico.

**Anti Lock system con rientro automatico:** in caso di ingolfamento un solo pulsante attiva il cassetto ed una funzione automatica lo richiude quando il rotore riprende a girare.

**DE Geplante Wartung:** um benutzerdefinierte Erinnerungen festzulegen

**Automatische Reinigung der Messer:** Um die Anzahl der Ballen festzustellen, für die automatische Reinigung der Schlitze durchzuführen, in denen sich die Messer befinden.

**Automatische Elektrische Schmierung:** um festzulegen, wie viele Minuten die automatische



# AUTOSTART

In case of a stop, the working cycle exactly resumes as at the moment of interruption.

- IT** In caso di stop riprende il ciclo di lavoro esattamente come al momento di interruzione.
- DE** Im Falle eines Stopps wird der Arbeitszyklus genau so fortgesetzt wie im Moment der Unterbrechung.
- FR** En cas d'arrêt, le cycle de travail reprend exactement comme au moment de l'interruption.
- ES** En caso de parada reanuda el ciclo de trabajo exactamente como en el momento de la interrupción.

## SELF INTELLIGENT ID SYSTEM

The system automatically recognizes all the work phases in real time. This allows to always keep the operator informed about the progress of baling and wrapping operations.

- IT** Il sistema riconosce in tempo reale ed in maniera automatica tutte le fasi di lavoro. Questo permette all'operatore di essere sempre informato sull'avanzamento delle operazioni.
- DE** Intelligentes Erkennungssystem aller Arbeitsphasen. Dadurch ist der Bediener über den Arbeitsfortschritt immer informiert.
- FR** Le système reconnaît toutes les phases de travail en temps réel et automatiquement. Cela permet à l'opérateur d'être toujours informé de l'avancement des opérations.
- ES** El sistema reconoce en tiempo real y de forma automática todas las fases de trabajo. Esto permite al operador estar siempre informado sobre el progreso de las operaciones.

### REAL-TIME IMAGES OF THE MACHINE AND ITS COMPONENTS

Immagini in tempo reale della macchina e dei componenti  
Echtzeitbilder der Maschine und Komponenten  
Images en temps réel de la machine et de ses composants  
Imágenes en tiempo real de la máquina y los componentes

### EASY TO UPDATE VIA USB STICK

Facile da aggiornare tramite chiavetta USB  
Einfaches Update per USB-Stick  
Mise à jour facile via clé USB  
Fácil de actualizar a través de una memoria USB

*Altre funzionalità / Einige Eigenschaften / Autres fonctionnalités / Ciertas funciones*

Schmierung aktiviert werden soll.

**Anti-Blockier-System mit automatischer Rückstellung:** Bei Überschwemmung aktiviert ein einziger Knopf die Schublade und eine automatische Funktion schließt sie, wenn sich der Rotor wieder dreht.

**FR Maintenance planifiée:** pour définir des rappels personnalisés.

**Nettoyage automatique des couteaux:** le nettoyage automatique des fentes logeant les couteaux sera fait chaque le numéro de balles faites défini dans l'ordinateur.

**Graissage automatique électrique (en option):** le graissage automatique est activé chaque pour un nombre de minutes réglé dans le moniteur.

**Anti Lock system à retour automatique:** en cas d'inondation, un seul bouton active la trappe de débouillage et une fonction automatique le referme lorsque l'ameneur rotatif recommence à tourner.

**ES Mantenimiento programado:** para configurar recordatorios personalizados.

**Limpieza automática de los cuchillos:** para determinar cuántas pacas se deben limpiar automáticamente las ranuras de los cuchillos.

**Engrase automático eléctrico (optional):** para determinar cada cuántos minutos activar el engrase automático.

**Anti Lock system con reentrada automática:** en caso de ahogamiento un solo botón activa el cajón y una función automática lo vuelve a cerrar cuando el rotor vuelve a girar.

# OPTIONALS

Accessori / Zubehöre / Accessoires / Accesorios

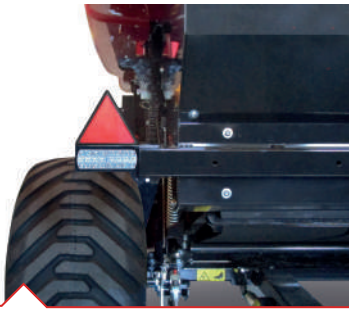

## LED LIGHTS

Fari a led  
Led Lichter  
Feux à led  
Luces led

DIAVEL (option)  
MULTIWRAP (standard)



## PNEUMATIC BRAKES

Freni pneumatici  
Pneumatische Bremse  
Freins pneumatiques  
Frenos neumáticos

DIAVEL (option)  
MULTIWRAP (option)



## CROP COMPRESSION ROLLER

Premifalda con rullo  
Rollen-niederhalter  
Egalisateur à rouleau  
Prensa falda con rodillo

DIAVEL (option)  
MULTIWRAP (standard)



## PICKUP PIVOTING WHEELS

Ruote pickup pivotanti  
Schwenkenden Pickup Räder Satz  
Roues pickup pivotantes  
Ruedas recolector pivotantes

DIAVEL (option)  
MULTIWRAP (option)



## CONTROL FOR SINGLE ROW OF KNIVES

Comando singola fila coltelli  
Steuergeraet  
EinzelSchnitwerk  
Controlle couteaux single rang  
Mando fila individual cuchillas

DIAVEL (option)  
MULTIWRAP (standard)



## KIT FAKE KNIVES 15-25

Kit falsi coltelli  
Blindmessern Satz  
Kit faux couteaux  
Kit falsas cuchillas

DIAVEL (option)  
MULTIWRAP (option)



## TWINE BINDING

Legatore a spago  
Garnbindung  
Liège à ficelle  
Atadura hilo

DIAVEL (option)  
MULTIWRAP (option)



## WHEELS 500/50-70

Ruote 500/50-17  
Räder 500/50-17  
Roues 500/50-17  
Ruedas 500/50-17

DIAVEL (option)



## OTHER OPTIONALS

- EN** Hydraulic brakes (not compatible with homologation EU) (Diavel); German towing eye DIN 74054; Towing eye D.45 (not compatible with homologation EU); Pickup run-flat tires; Free wheel P.T.O. shaft; Power cable for tractor; Kit moisture meter; Kit independent hydraulic engage of the pickup (Multiwrap); Kit bale protection carpet (Multiwrap).
- IT** Freni idraulici (non compatibile con omologazione EU) (Diavel); Occhione tipo Germania DIN 74054; Occhione D.45 (non compatibile con omologazione EU); Ruote pickup antiforatura; Cardano con ruota libera; Cavo alimentazione per trattore; Kit misuratore di umidità; Kit comando indipendente pickup (Multiwrap); Kit tappeto protezione balla (Multiwrap).
- DE** Hydraulische Bremse (nicht kompatibel mit Genehmigung EU) (Diavel); Deichselauge nach DIN 74054; Deichselauge nach D.45 (nicht kompatibel mit Genehmigung EU); Notlaufreifen Pickup Räder Satz; Weitwinkelgelenkwelle mit Freilauf; Speisekabelsatz für Traktor; Feuchtemesser; Unabhängiges Steuerungskit von Pick-up (Multiwrap); Gummiablage (Multiwrap).
- FR** Freins hydrauliques (pas compatible avec homologation EU) (Diavel); Anneau type allemagne DIN 74054; Anneau D.45 (pas compatible avec homologation EU); Roues pickup anti-crevaisson; Cardan avec roue libre; Câble de alimentation pour tracteur; Kit humidimètre; Kit de contrôle indépendant du pick-up (Multiwrap); Kit tapis protection balle (Multiwrap).
- ES** Frenos hidráulicos (no es compatible con homologación EU) (Diavel); Gancho de arrastre tipo alemaña DIN 74054; Gancho de arrastre D.45 (no es compatible con homologación EU); Ruedas recolector anti pinchazo; Toma de fuerza homocinética; Toma de fuerza con rueda libre; Cable de alimentación por tractor; Kit medidor de humedad; Kit de control independiente pickup (Multiwrap); Kit tapete protección paca (Multiwrap).

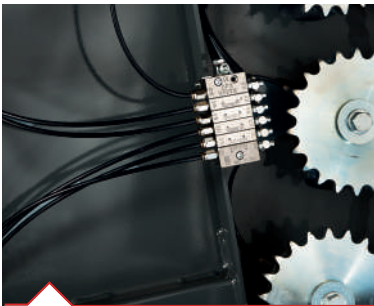

### CENTRALIZED GREASING

Ingrassaggio centralizzato  
Zentralisierte Fettschmierung  
Graissage centralisé  
Engrase centralizado

DIAVEL (option)  
MULTIWRAP (option)



### ELECTRIC AUTOMATIC GREASING

Ingrassaggio automatico elettrico  
Automatische Elektrische Schmierung  
Graissage automatique électrique  
Engrase automático eléctrico

DIAVEL (option)  
MULTIWRAP (option)



### BALE EJECTOR

Espulsore  
Ballenauswerfer  
Ejecteur  
Expulsor de pacas

DIAVEL (option)



### OVERTURNING VERTICAL BALE

Ribaltamento verticale balla  
Ballenwender  
Renversement vertical balle  
Vuelco vertical paca

MULTIWRAP (option)



### KIT STRETCHING 85% KIT STRETCHING 55%

Kit stiramento 85% - Kit stiramento 55%  
Stretching 85% - Stretching 55%  
Kit d'étirement 85% - Kit d'étirement 55%  
Kit de estiramiento 85% - Kit de estiramiento 55%

MULTIWRAP (option)

# TECHNICAL DATA SHEET

Scheda tecnica / Technisches Datenblatt / Fiche technique / Ficha técnica

Caratteristiche tecniche	Technical specifications	UM	DIAVEL 630
Camera	Chamber		
Diametro balla	Bale diameter	cm	
Larghezza balla	Bale width	cm	
Rulli	Rollers	nr	
P.D.F.	P.T.O.	RPM	
Potenza minima richiesta	Power requirements	kW (HP)	59 (80)
Larghezza totale pickup	Total pickup width	cm	210
Larghezza pickup (DIN 11220)	Pickup width (DIN 11220)	cm	200
Asta portadenti/denti asta	Teeth-holder bars / teeth per each bar	nr	4/28
Distanza tra i denti di raccolta	Tine pitch	mm	65
Sistema di taglio	Cutting system		//
Lunghezza di taglio	Cut length	mm	//
Pulizia automatica coltelli	Automatic knives cleaning		//
Cassetto abbassabile	Drop floor		Standard
Legatura a rete	Net binding		Standard
Legatura a spago	Twine binding		Optional
Lubrificazione automatica catene	Automatic chains lubrication		Standard
Ingrassaggio centralizzato	Centralized greasing		Optional
Ingrassaggio automatico elettrico	Electric automatic greasing		Optional
Pneumatici standard	Standard tyres		15.0/55-17
Pneumatici optional	Optional tyres		500/50-17
Infaldatore	Feeder		Rotativo - Rotary
Cardano grandangolare con limitatore a camme	P.T.O. shaft with automatic torque limiter		Standard
Alimentazione elettrica	Electric supply		12 V - 20 A
Distributore idraulico trattore	Hydraulic requirements		2xDE
Timone	Drawbar		
Impianto elettrico luci	Lights		Standard
Controllo elettronico	Electronic system		Standard
Terminale	Control monitor		M630
Contatore rotoballe	Bales counter	nr	4
Espulsore	Ejector		Optional
<b>Fasciatore</b>	<b>Bale wrapper</b>		
Ciclo di lavoro automatico	Automatic work cycle		//
Altezza bobine film	Film reel height	mm	//
Rilevazione rottura film	Film break detection		//
Modalità fasciatura singolo film	Single film wrapping mode		//
Kit ribaltamento verticale balla	Vertical bale overturning kit		//
<b>Dimensioni</b>	<b>Dimensions</b>		
Larghezza (pneumatici standard)	Width (standard tyres)	cm	
Altezza	Height	cm	
Lunghezza	Length	cm	
Peso a vuoto (senza optional)	Empty weight (without options)	kg	2850



DIAVEL 630 CUT	DIAVEL 630 CUT.25	MULTIWRAP 130	MULTIWRAP 130 CUT.25
Fissa - Fixed			
130			
120			
18			
540			
74 (100)	74 (100)	88 (120)	88 (120)
210	210	210	210
200	200	200	200
4/28	4/28	4/28	4/28
65	65	65	65
15 coltelli - 15 knives	25 coltelli - 25 knives	15 coltelli - 15 knives	25 coltelli - 25 knives
70	42	70	42
//	//	Standard	Standard
Standard	Standard	Standard	Standard
Standard	Standard	Standard	Standard
Optional	Optional	Optional	Optional
Standard	Standard	Standard	Standard
Optional	Optional	Optional	Optional
Optional	Optional	Optional	Optional
15.0/55-17	15.0/55-17	600/55-22.5	600/55-22.5
500/50-17	500/50-17	//	//
Rotativo con sistema di taglio Rotary with cutting system	Rotativo con sistema di taglio Rotary with cutting system	Rotativo con sistema di taglio Rotary with cutting system	Rotativo con sistema di taglio Rotary with cutting system
Standard	Standard	Standard	Standard
12 V - 20 A	12 V - 20 A	12 V - 20 A	12 V - 20 A
2xDE	2xDE	1xSE + ritorno libero 1xSE + free return	1xSE + ritorno libero 1xSE + free return
Regolabile - Adjustable			
Standard	Standard	Standard (LED)	Standard (LED)
Standard	Standard	Standard	Standard
M630	M630	Self intelligent ID system	Self intelligent ID system
4	4	5	5
Optional	Optional	//	//
//	//	Standard	Standard
//	//	750	750
//	//	Standard	Standard
//	//	Standard	Standard
//	//	Optional	Optional
238		294	
234		267	
434		630	
2980	3040	4860	4920

Tutti i dati riportati possono essere soggetti a variazioni, il costruttore si riserva il diritto di aggiornare il materiale di documentazione senza l'obbligo di avvertire il cliente delle modifiche apportate.  
All reported datas could be change, the manufacturer reserves the right to update the documentation without the obligation to inform the customer of the done changes.

**#mascarfarmmachinery**  
**#enjoytheitalianstyle**

Mascar S.p.A. - Via Roma, 82 - 36040 Grumolo delle Abbadesse (Vicenza) - Italy  
Tel. +39 0444 380180 - Fax +39 0444 583831 - info@mascar.it

**www.mascar.it**

FOLLOW US ON

